

オプティマス フレッシュナノ

# OPTIMUS FRESH NANO

取扱説明書



株式会社 エムエムシー企画

# はじめに

当品をお買い上げいただき、誠にありがとうございます。



オプティマス フレッシュナノを組み立てる前に、必ずこのマニュアルをお読みいただき、正しくご使用ください。このマニュアルには、オプティマス フレッシュナノのセットアップ方法や操作方法、メンテナンスについての詳細が記載されています。

お読みになった後は、保証書とともに大切に保管してください。

## 安全な使用のための注意事項

ここに示した注意事項は、製品を安全に正しくお使いいただき、お使いになる人や他の人々への危害や損害を未然に防止するためのものです。以下に、本書に使用している表示とその意味を説明します。誤った取り扱いをしたときに生じる危険とその程度を、次のように区分しています。

### 注意事項の区分

 <b>警告</b>	「人が死亡または重傷を負う可能性が想定される内容」を表します。
 <b>注意</b>	「人が損害を負う可能性や、物的損害の発生が想定される内容」を表します。

### マークの意味

 <b>禁止</b>	 <b>強制</b>	 <b>電源アダプターを抜く</b>
--	---	---

## 電源プラグ・電源コード・コンセントの取り扱い

### 警告

 **電源は、交流 100V で、定格 15A 以上のコンセントを単独で使用する**  
交流 100V 以外での使用や、コンセントを他の器具と同時に使ったり、延長コードを使うと火災・感電の原因になります。

 **コードを無理に曲げたり、引っ張ったり、ねじったり、たばねたり、重いものをのせたり、挟み込んだり、加工したりしない**  
コードが破損し、火災・感電の原因になります。

 **濡れた手で電源の抜き差しをしない**  
感電の原因になります。

 **電源アダプターをコンセントから引き抜くときは、電源アダプターを持って引き抜く**  
コードを持って引き抜くとコードが破損し、火災・感電の原因になります。

 **電源アダプターは、根元まで確実に差し込む**  
感電や発熱による火災の原因となります。

 **電源コードには必ずドリップループを設ける**  
水滴がコードを伝ってコンセントに接触しないようにしてください。火災・感電の原因になります。

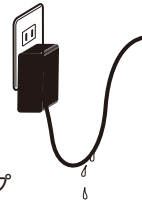

ドリップループ

 **メンテナンスをする場合は、電源アダプターを抜く**  
感電の原因になります。



 **電源アダプターのほこりは、定期的に取り除く**  
ほこりなどがたると、湿気などにより火災の原因となります。乾いた布で拭き取ってください。

## 設置するとき

### 警告

-  水中や高温になる場所(火のそば、熱器具のそば)、直射日光の当たる場所には設置しない  
禁止

### 注意

-  お子様に危険を及ぼす恐れのある場所に設置しない  
禁止
-  屋外での使用や、放置をしない  
禁止 発熱・破裂などの原因になります。
-  水槽内のみを照らす高さに設置する

## 使用するとき

### 警告

-  本体の異常時(こげ臭いなど)は、すぐに電源アダプターをコンセントから抜き、使用を中止する  
発熱・火災の原因となります。購入された販売店もしくは弊社までご連絡ください。

-  本製品を改造・加工等しない  
破損やケガの原因となります。  
禁止

-  LED ライトを直視しない  
禁止

-  製品の近くに紙や布類など燃えやすいものを置かない  
禁止 火災の原因になります。

### 注意

-  製品に水がかからないように注意する  
故障、火災の原因となる恐れがあります。

-  製品が水没した場合、直ちに電源アダプターを抜き、各自治体の指示に従って製品を廃棄する

-  気温が 0℃を下回る環境で使用しない  
禁止

-  本体と電源アダプターは点灯中や消灯してからもしばらくは高温の状態となるため、手を触れない  
禁止

-  小さなお子様が近くにいる場合は目を離さない

## 1. 製品の特長・仕様

- 10段階の調光機能
- ハニカムドームレンズを採用
- クールデザイン
- ヒートシンク搭載の高性能温度制御
- 様々な水槽サイズに対応、調節可能なブラケット
- 高品質アダプター

LED 素子ブランド	CREE	サイズ (W×D×H)	220×110×30mm
LED チップ数量	9 ピース	対応水槽サイズ	30～60cm
1 チップの W 数	3W	構成素材	プラスチック
最大消費電力	30W±5%	本体カラー	ブラック
入力電圧	100-240VAC	動作温度	0°C to 40°C
動作周波数	50/60Hz	保管	-10°C to 50°C

## 2. LED レイアウト

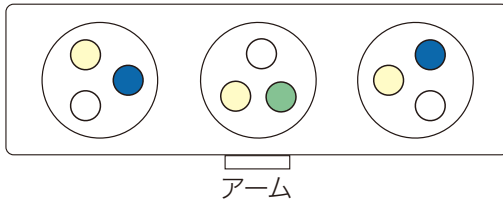

- Cree Green
- Cree Royal blue
- Cree Warm White
- Cree Cool White

## 3. スペクトラム

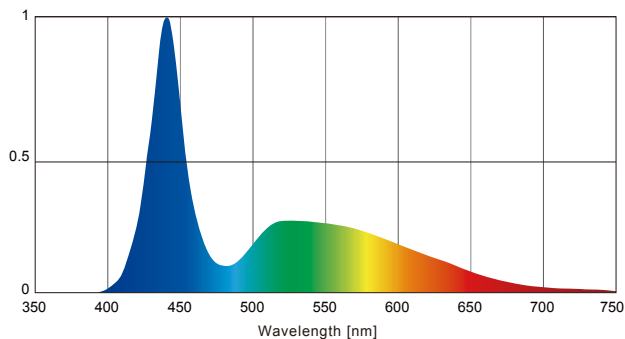

## 4. 組み立て

### (1) パーツリスト

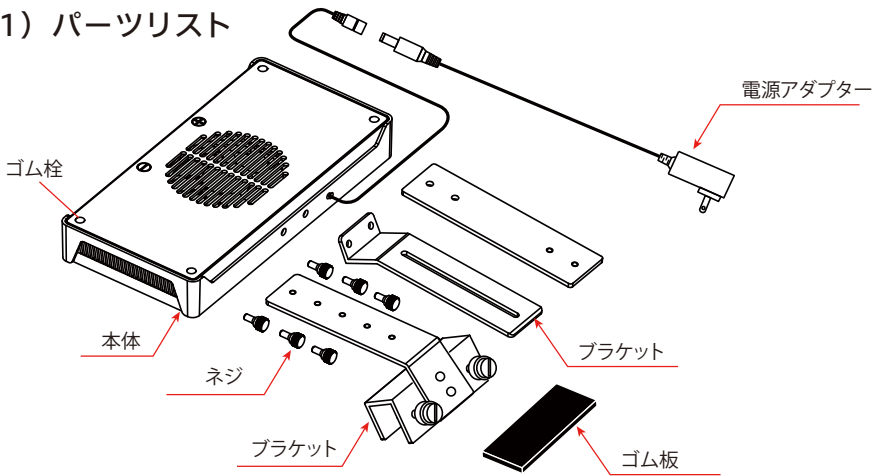

### (2) 組み立て図

■ ブラケットを2本使う場合

■ ブラケットを3本使う場合

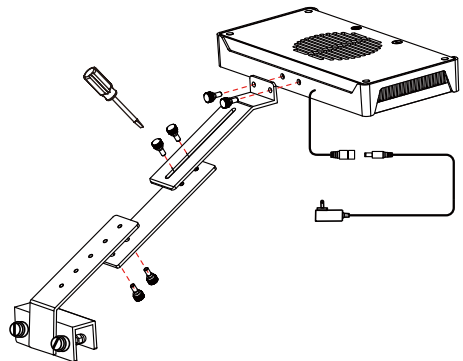
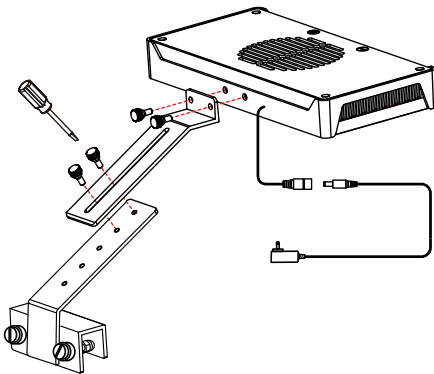

※ネジはドライバーを使用して取り付けてください。

### (3) 設置位置の調整

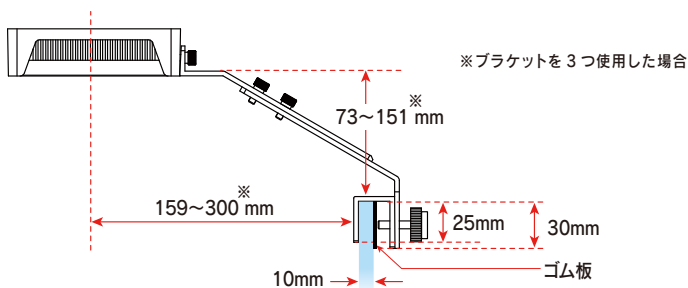

※水槽に固定する際は、付属のゴム板を水槽と固定ネジの間に取り付けてください。

本体や本体内部に水がかかった時の故障は保証対象外となります。

## 5. 操作方法

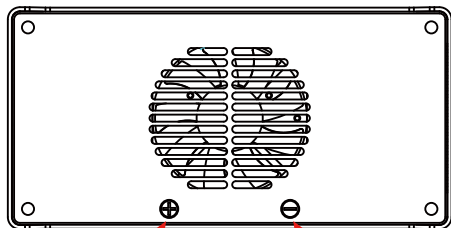

⊕ ボタン

ホワイトチャンネルの調光  
(クールホワイトを調光できます)

⊖ ボタン

カラーチャンネルの調光  
(グリーンとロイヤルブルーと  
ウォームホワイトを調光できます)  
各色を個別に調光できません。

### ①電源の ON/OFF

⊕と⊖を同時に押すと電源の ON/OFF を切り替えることができます。



### ②調光方法

⊕を押すとホワイトチャンネルの照度を調節でき、  
⊖を押すとカラーチャンネルの照度を調節できます。

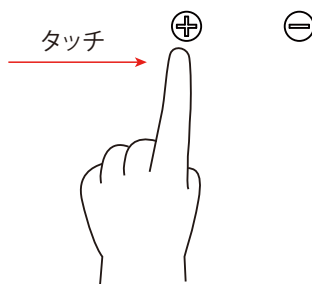

### ③ホワイトチャンネルとカラーチャンネルを同時に調節する方法

⊕を長押しするとホワイトチャンネルとカラーチャンネルを同時に強くすることができます。  
⊖を長押しするとホワイトチャンネルとカラーチャンネルを同時に弱くすることができます。

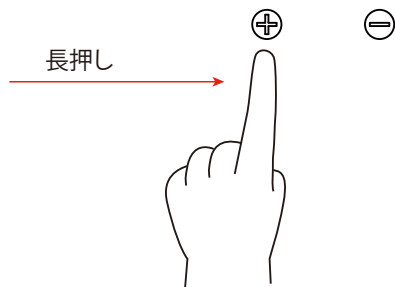

## 6. メンテナンス方法

ファンのホコリを取り除くために定期的にメンテナンスを行ってください。



お手入れの際は、必ず電源アダプターをコンセントから抜いてください。  
また、ぬれた手で抜き差ししないでください。



- ① コンセントから電源アダプターを抜きます。
- ② 水槽から本体を取り外し、ブラケットも取り外します。
- ③ 本体上部にある4個のゴム栓をマイナスドライバー等で取り外します。
- ④ プラスドライバーを使い、ゴム栓の下にあるネジを取り外します。
- ⑤ 本体を上部と下部に分解します。  
(上部と下部のパーツはケーブルで繋がっていますので、破損しないようご注意ください)
- ⑥ ファンに付着した汚れやホコリを取り除きます。
- ⑦ ①～⑤の逆の手順で元に戻します。

※本体内部の電子回路の部分に触ったり、傷つけないよう注意してください。  
故障の原因となります。

## 7. Q & A

Q. 電源がつかない。

A. 電源アダプターの各コネクタ部分が適切に接続されているか再度確認してください。

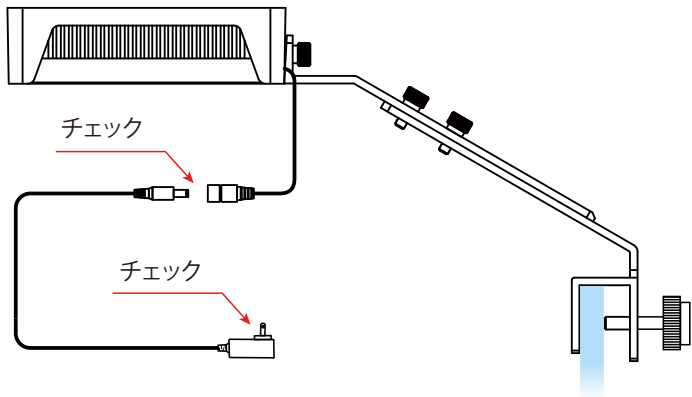

Q. ファンが動作しない

A. オプティマス フレッシュナノには温度探知機能が搭載されており、本体温度が一定以上にならなければファンは動作しません。

●トラブルやわからない事が発生した場合は、購入いただいた販売店または弊社お問い合わせメールへご連絡ください。

株式会社エムエムシー企画 レッドシー事業部

お問い合わせメール : [info@mmcplanning.com](mailto:info@mmcplanning.com)

輸入・発売元／株式会社エムエムシー企画 レッドシー事業部

〒174-0063 東京都板橋区前野町 6-29-4

<https://aqua.mmccorp.jp>

E-mail : [info@mmcplanning.com](mailto:info@mmcplanning.com)