



# REVLON

## *30/60/90*

**取扱説明書**



株式会社 エムエムシー企画

# はじめに

ZOOXの照明をご購入いただき、誠にありがとうございます。本製品の使用とメンテナンスを正しく行っていただくために、ご使用前に本取扱説明書をよくお読みになり、閱讀後は、いつでも確認できるように適切な場所に保管してください。

本説明書は、REVLON30,REVLON60,REVLON90に対応しています。



本説明書の内容は、ご使用やメンテナンスの際の参照用に作成されており、具体的な仕様は実際の製品と異なる場合があります。ご使用中に何らかの問題が生じた際は、お買い求めいただいた店舗もしくはエムエムシー企画 (info@mmclplanning.com) にご相談ください。

製品は事前の告知なく変更される場合があります。

## 安全な使用のための注意事項

ここに示した注意事項は、製品を安全に正しくお使いいただき、お使いになる人や他の人々への危害や損害を未然に防止するためのものです。以下に、本書に使用している表示とその意味を説明します。誤った取り扱いをしたときに生じる危険とその程度を、次のように区分しています。

### 注意事項の区分

 <b>警告</b>	「人が死亡または重傷を負う可能性が想定される内容」を表します。
 <b>注意</b>	「人が損害を負う可能性や、物的損害の発生が想定される内容」を表します。

### マークの意味

 <b>禁止</b>	 <b>強制</b>	 <b>電源プラグを抜く</b>
--	---	---

## 電源プラグ・電源コード・コンセントの取り扱い

### 警告

 **電源は、交流 100V で、定格 15A 以上のコンセントを単独で使用する**  
交流 100V 以外での使用や、コンセントを他の器具と同時に使ったり、延長コードを使うと火災・感電の原因になります。

 **電源コードや電源プラグを無理に曲げたり、引っ張ったり、ねじったり、たばねたり、重いものをのせたり、挟み込んだり、加工したりしない**  
電源コードが破損し、火災・感電の原因になります。

 **濡れた手で電源の抜き差しをしない**  
感電の原因になります。

 **電源プラグをコンセントから引き抜くときは、電源プラグを持って引き抜く**  
コードを持って引き抜くとコードが破損し、火災・感電の原因になります。

 **電源プラグは、根元まで確実に差し込む**  
感電や発熱による火災の原因となります。

 **電源タップには必ずドリップループを設ける**  
水滴がコードを伝ってコンセントに接触しないようにしてください。火災・感電の原因になります。

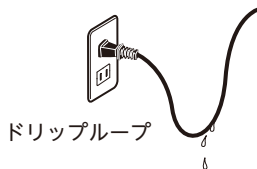

 **メンテナンスをする場合は、電源プラグを抜く**  
感電の原因になります。

 **電源プラグのほこりは、定期的に取り除く**  
ほこりなどがたまると、湿気などにより火災の原因となります。乾いた布で拭き取ってください。

## 設置するとき

### 警告

 水中や高温になる場所(火のそば、熱器具のそば)、直射日光の当たる場所には設置しない  
禁止

 安定器は風通しが良く、高温に耐えられる場所に設置する

### 注意

 お子様に危険を及ぼす恐れのある場所に本体と安定器を設置しない  
禁止

 屋外での使用や、放置をしない  
禁止 発熱・破裂などの原因になります。

 水槽内のみを照らす高さに設置する

## 使用するとき

### 警告

 異常時(こげ臭いなど)は、すぐに電源プラグをコンセントから抜き、使用を中止する  
発熱・火災の原因となります。購入された販売店もしくは弊社までご連絡ください。

 本製品を改造・加工等しない  
禁止 破損やケガの原因となります。

 LED ライトを直視しない  
禁止

 製品の近くに紙や布類など燃えやすいものを置かない  
禁止 火災の原因になります。

### 注意

 製品に水がかからないように注意し、製品に付いた水滴はすみやかに拭き取る

 製品が水没した場合、直ちに電源コンセントを抜き、各自治体の指示に従って製品を廃棄する

 本体と安定器は点灯中や消灯してからもしばらくは高温の状態となるため、手を触れない  
禁止

 小さなお子様が近くにいる場合は目を離さない

## 製品の仕様

製品モデル	製品寸法	LEDチップ数量	最大消費電力 (±10%)	アームスタンドを 使用した場合の 対応水槽サイズ
レブロン30	230×205×31mm	18	78 W (±10%)	30-60cm <sup>※</sup>
レブロン60	555×205×31mm	48	176 W (±10%)	60-90cm <sup>※</sup>
レブロン90	860×205×31mm	72	264 W (±10%)	90-120cm <sup>※</sup>

※水槽サイズによって、設置時のアームの高さが変わります。

入力電圧	100~240VAC	構成素材	アルミニウムプロファイル
動作周波数	50/60Hz	動作温度	0°C ~ 40°C
出力電圧	DC 24V	保管	-10°C ~ 50°C

制御チャンネル	LEDチップのカラー
Aチャンネル	Cool White 8000K
Bチャンネル	Blue 470nm + Royal Blue 450nm
Cチャンネル	Violet 420nm
Dチャンネル	UV 400nm
Eチャンネル	Deep Red 660nm
Fチャンネル	Cyan 500nm

注: 上記のデータに変更があった場合、最新のデータは実際の製品に記載されています。

## 製品のセット内容

製品と付属品がすべて含まれていることを確認してください。

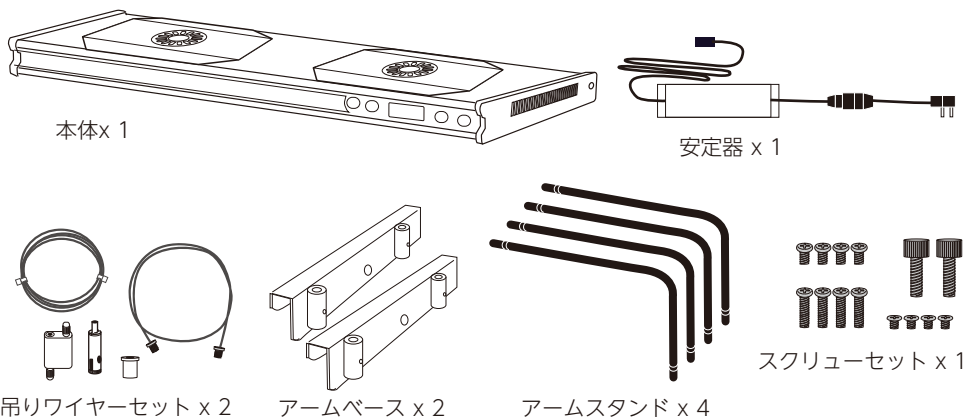

注: 製品には様々な規格が存在するため、含まれる内部パーツと部品には違いがあります。  
上記の図は参照用であり、細部は梱包内の実物と異なる場合があります。

## 各部名称

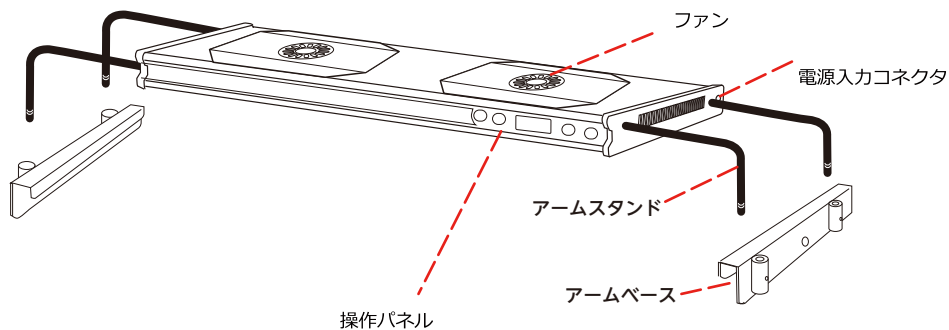

# 本体の設置方法



注意

本体を設置する際には、本体に水しぶきがかからないように注意してください。また、風通しが良い場所を選び、直射日光が当たる場所や埃が多い場所への設置は避けてください。



警告

水槽内のみを照らす高さに設置してください。

灯具本体を2通りの方法（アームによる据え付け/吊りワイヤーによる据え付け）で設置いただけます。実際の使用環境に応じて、適切な設置方法を選択してください。

— スクリューセットの内容 —

ネジ A

ネジ B

ネジ C

ネジ D

## 1. ラックによる据え付け 模式図（プラスドライバーが必要です。）

※REVLON30を30cm～45cm水槽で使用する場合、アームスタンドの短い方を本体に差し込んで使用してください。

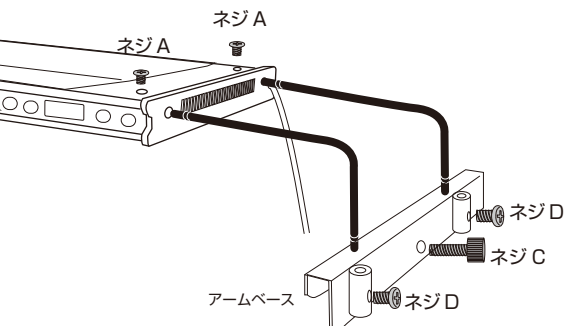

1. アームスタンドをアームベースの穴に入れ、アームスタンドをネジAでしっかりと固定します。
2. アームスタンドを灯具本体の側面にある穴に差し込みます。
3. 水槽の上に載せ、位置を調整し、ネジCを使ってアームベースを水槽に固定してください。
4. 水槽の上に載せたアームベースをネジDで固定してください。

## 2. 吊りワイヤーによる据え付け 模式図 (プラスドライバーが必要です。)

本製品にはライトスタンドが付属しておりません。別途ご用意ください。

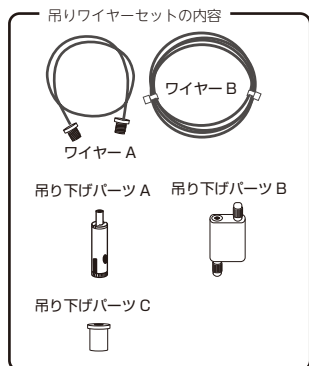

1. 灯具上部のネジ穴部分に吊り下げパーツCをネジBで取り付けてください。

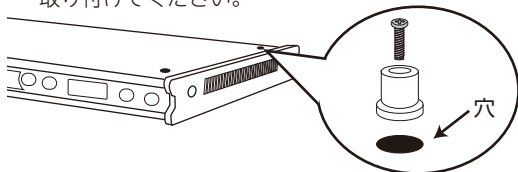

2. ワイヤーAの両端のネジを先程取り付けしたパーツCに取り付けてください。

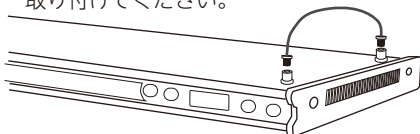

3. 吊り下げパーツBの上下のネジを外し、外したネジにワイヤーBを通し、さらにパーツBに通して適切な長さで固定してください。

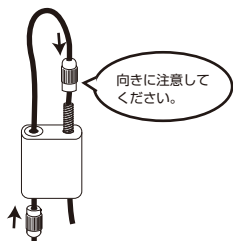

4. 吊り下げパーツAにワイヤーBを下図のように通してください。



5. 吊り下げパーツAのネジを外して下図のようにワイヤーAを通し、ネジをしめてしっかり固定してください。

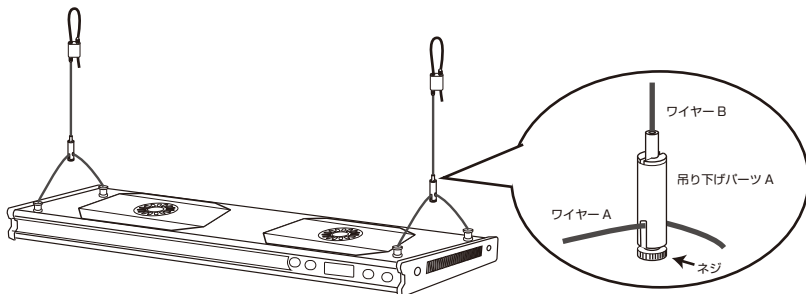

6. 灯具本体のバランスを調整し、各ネジを締めなおし、位置を確定してください。

# ライトの操作方法



**注意**

操作パネルはタッチセンサーになっており、触れるだけで反応します。故障の原因となりますので、ボタンを強く押さないようにしてください。  
また、濡れた手で触れないでください。  
初めて電源を入れる際は、現在時刻を設定する必要があります。

ご希望の機能が作動するように、ライトの操作パネルから設定を行えます。

## 1. 操作パネルの利用と説明

### a) 操作パネルの図



### b) 表示画面 インターフェースのメニュー

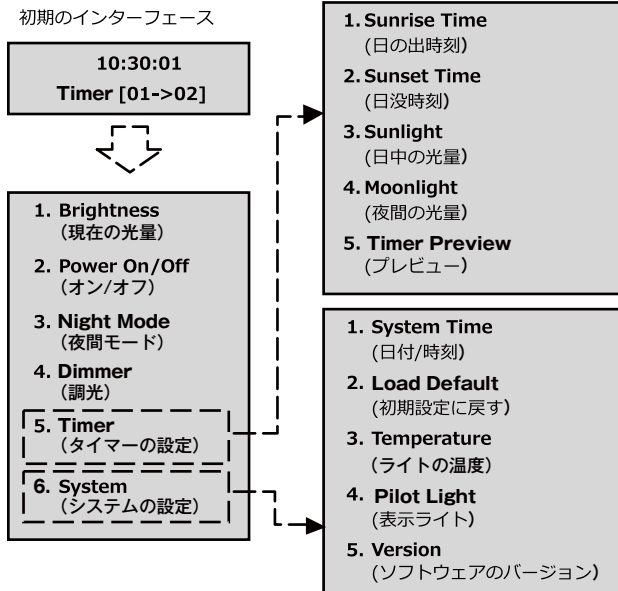



## c)キー操作の方法

初期のインターフェースで OK キーをタッチして、メインメニューを表示させます。

+ か - のキーをタッチすることでメニューを切り替え、OK キーを押して、設定したいメニューを表示させてください。設定のインターフェース内の設定情報を変えるには OK キーをタッチします。+ か - のキーをタッチすることで値を変更し、設定が完了したら、ESC キーを押してください。

設定された内容は自動的に保存されます。

## d)機能と操作の説明

### 初期のインターフェース

装置の電源を入れると、現在の時刻と動作モードを表示した初期のインターフェースが現れます。括弧内の数値は、現在の動作段階を表しています。

例えば、[01->02] の場合、ライトは第1のタイムポイントと第2のタイムポイントの間の動作を行っています。

### 現在の光量 (Brightness)

ライトの現在の光量を表示します。

### オン/オフ (Power On/Off)

この機能を用いると、電源を切らずにライトを消灯できます。ライトが消えている間も、画面は動作状態にあり、「オン」を選択すれば、ライトは自動的に通常のタイマーモードに戻ります。

### 調光 (Dimmer)

異なるライトのコンビネーション効果を確認して、お好みの照明状態を実現するために、各々のライトの光量を自由に調整できます。現在のメニューに留まる限り、ライトは設定された状態で常時点灯しており、メニューを終了した場合にのみ、自動的にタイマーモードに戻ります。

### 日付/時刻 (System Time)

設定されたタイミングでライトが正常に動作するように、日付と時刻を現地の時間に変更できます。

### 夜間モード (Night Mode)

「オン」を選択すると、ライトはBチャンネルが10%で点灯し続けます。タイマーモードに戻りたい場合は「オフ」を選択してください。

## 初期設定に戻す (Load Default)

時刻を除く、タイミングとフラッシュのデータを工場出荷時の状態に戻します。

## タイミングの設定 (Time Preview)

日の出/日没時刻(Sunrise/Sunset Time)と、日中/夜間の光量(Sunlight/Moonlight)を設定することで、ライトは自動的に日の出と日没のグラデーション効果を再現します。また、「プレビュー(Timing Preview)」機能を利用すると、1日のライトの光の変化を数分間でご確認いただけます。装置は24時間周期での設定が可能です。以下の図は1日の光の変化を表しています。

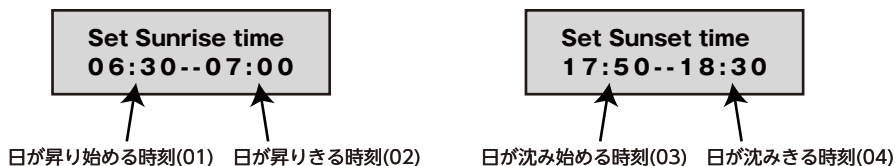

**注意** 13時以降に日の出 (On) 、1時以降に日没 (Off) を設定することはできません。これらの時間に設定する場合は、現在時刻をずらして設定してください。

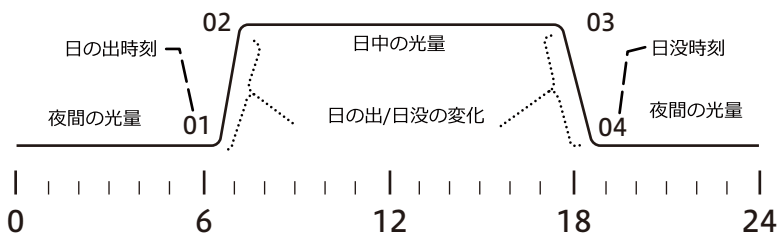

## ライトの温度 (Temperature)

ライトの現在の外郭温度とファンの運転速度を表示します。

## 表示ライト (Pilot Light)

操作パネル上の表示ライトの機能を作動/停止させます。

## お手入れとメンテナンス

灯具本体には水しづきがかかりやすく、本体やレンズが塩分やカルシウムによるダメージを受け、故障の原因や照明効果の低下につながりますので定期的に点検・清掃・メンテナンスを行ってください。



本体に触れる際や、メンテナンスを行う際には、電源プラグをコンセントから抜き、本体と安定器が完全に冷めてから行ってください。

乾いた柔らかい布でライト表面を優しく拭いてください。本体やレンズを傷つける原因となりますので硬い布は使用しないでください。また、濡れた布は本体に水分が入り、故障や漏電を引き起こす可能性がありますので使用しないでください。

ファンは空気を吹き付けるなどして、埃が蓄積しないように取り除いてください。蓄積すると故障や火災の原因となります。

## 問題の原因と解決法

問題	原因	解決法
画面が表示されない	電源プラグが適切に差し込まれていないか、スイッチが入っていない	プラグを確認して、スイッチを入れる
	ジョイント部分が適切に連結していない	ジョイント部分を再確認し、しっかりと奥まで連結する
	機器の欠陥	販売店もしくはエムエムシー企画までお問合せください。
ボタンが作動しない	ボタンのパネルに異物が存在する	異物を取り除き、パネルを清潔に保つ
	機器の欠陥	販売店もしくはエムエムシー企画までお問合せください。
時間設定した光量通りにライトが作動しない	タイミングのデータが保存されていない	データを再設定し、保存する
	ライトの時刻が正しく設定されていない	時刻を再設定する
	機器の欠陥	販売店もしくはエムエムシー企画までお問合せください。

●トラブルやわからない事が発生した場合は、購入いただいた販売店または弊社お問い合わせメールへご連絡ください。

株式会社エムエムシー企画 レッドシー事業部  
お問い合わせメール：info@mmcplanning.com

輸入・発売元／株式会社エムエムシー企画 レッドシー事業部  
〒174-0063 東京都板橋区前野町 6-29-4  
<http://aqua.mmccorp.jp> E-mail : [info@mmcplanning.com](mailto:info@mmcplanning.com)